

แบบสรุปราคากลางงานก่อสร้างอาคาร

ชื่อโครงการ/งานก่อสร้าง ก่อสร้างถังเก็บน้ำ คสล.

สถานที่ก่อสร้าง อบต.ศรีดอนไชย บ้านทุ่งต้อม ม.5 ต.ศรีดอนไชย อ.เทิง จ.เชียงราย

แบบเลขที่

หน่วยงานเจ้าของโครงการ/งานก่อสร้าง องค์การบริหารส่วนตำบลศรีดอนไชย อำเภอเทิง จังหวัดเชียงราย

แบบ ปร.4 และ ปร.5 ที่แนบ มีจำนวน 1 ชุด

คำนวณราคากลางเมื่อวันที่ 9 เดือน มกราคม พ.ศ. 2561 / หน่วย : บาท

ลำดับที่	รายการ	ค่าก่อสร้าง	หมายเหตุ
1	กลุ่มงาน/งาน อาคาร	156,456.70	
2	ค่าใช้จ่ายพิเศษ - ค่าขนส่ง	-	
สรุป	รวมค่าก่อสร้างทั้งโครงการ/งานก่อสร้าง	156,456.70	
	ขอปรับราคา	- 456.70	
	ราคากลาง	156,000.00	
	ราคากลาง (หนังสือแนบหาหมนทกพนบาทถวน)		

(ค่า K ใช้สูตร $K = 0.25 + 0.15 \text{ It/lo} + 0.10 \text{ Ct/Co} + 0.40 \text{ Mt/Mo} + 0.10 * \text{St/So}$)

คณะกรรมการกำหนดราคากลางได้ตรวจสอบแล้ว เห็นชอบกับ ก่อสร้างถังเก็บน้ำคอนกรีตเสริมเหล็ก

ตำบลศรีดอนไชย อำเภอเทิง จังหวัดเชียงราย และได้ยึดถือประมาณการนี้เป็นราคากลาง จึงลงลายมือชื่อไว้เป็นหลักฐาน

(ลงชื่อ)



ประธานกรรมการ

(นายธันส์ ปกครองบ้าน)

หัวหน้าสำนักปลัด อบต.

(ลงชื่อ)



กรรมการ

(นางณัฐพร สมฤทธิ์)

นักวิชาการคลังปฏิบัติการ

(ลงชื่อ)



กรรมการ

(นางสาวนงนุช จุ่มสนอง)

นักวิเคราะห์นโยบายและแผนปฏิบัติการ

แบบสรุปค่าก่อสร้างเป็นราคากลาง

กลุ่มงาน/งาน อาคาร

ชื่อโครงการ/งานก่อสร้าง ก่อสร้างถังเก็บน้ำ คสล.

สถานที่ก่อสร้าง อบต.ศรีดอนไชย บ้านทุ่งต้อม ม.5 ต.ศรีดอนไชย อ.เทิง จ.เชียงราย

หน่วยงานเจ้าของโครงการ/งานก่อสร้าง องค์การบริหารส่วนตำบลศรีดอนไชย อำเภอเทิง จังหวัดเชียงราย

แบบ ปร.4 ที่แบบ มีจำนวน 1 ชุด

คำนวณราคากลางเมื่อวันที่ 9 มกราคม 2561 ✓

ระยะเวลาก่อสร้าง

90 วัน

หน่วย : บาท

ลำดับที่	รายการ	ค่างานต้นทุน	Factor F	ค่าก่อสร้าง	หมายเหตุ
1	ก่อสร้างถังเก็บน้ำ คสล.	119,926.95	1.3046	156,456.70	
	เงื่อนไข				
	เงินล่วงหน้าจ่าย.....	15.00 %			
	เงินประกันผลงานหัก.....	0.00 %			
	ดอกเบี้ยเงินกู้.....	6.00 %			
	ค่าภาษีมูลค่าเพิ่ม.....	7.00 %			

รวมค่าก่อสร้าง

156,456.70

คิดเป็นเงินงบประมาณ

156,000.00

ตัวหนังสือ

(หนึ่งแสนห้าหมื่นหกพันบาทถ้วน)

(ค่า K ใช้สูตร $K = 0.25 + 0.15 \text{ It/lo} + 0.10 \text{ Ct/Co} + 0.40 \text{ Mt/Mo} + 0.10 * \text{ St/So}$)

- คณะกรรมการกำหนดราคากลางได้ตรวจสอบแล้ว เห็นชอบกับ ก่อสร้างถังเก็บน้ำคอนกรีตเสริมเหล็ก

ตำบลศรีดอนไชย อำเภอเทิง จังหวัดเชียงราย และได้ยึดถือประมาณการนี้เป็นราคากลาง จึงลงลายมือชื่อไว้เป็นหลักฐาน

(ลงชื่อ)



ประธานกรรมการ

(นายธนัส ปกครองบ้าน)

หัวหน้าสำนักปลัด อบต.

(ลงชื่อ)



กรรมการ

(นางณัฐพร สมฤทธิ์)

นักวิชาการคลังปฏิบัติการ

(ลงชื่อ)



กรรมการ

(นางสาวน้องนุช จุ่มสนอง)

นักวิเคราะห์นโยบายและแผนปฏิบัติการ

แบบแสดงรายการการ ปริมาณ และราคา

กลุ่มงาน/งาน อาคาร

ชื่อโครงการ/งานก่อสร้าง ก่อสร้างถังเก็บน้ำ คลส.

ปริมาณงาน ก่อสร้างถังเก็บน้ำ คลส. กว้าง 3.00 ม. ยาว 3.00 ม. สูง 2.00 ม. จำนวน 1 ถึง และติดตั้งระบบกรองน้ำ จำนวน 1 ชุด

พร้อมติดตั้งป้ายประชาสัมพันธ์โครงการ จำนวน 1 ป้ายและป้ายมาตรฐานโครงการจำนวน 1 ป้าย ก่อสร้างตามแบบที่ อบรม.กำหนด

สถานที่ก่อสร้าง อบรม.ศรีดอนไชย บ้านทุ่งต้อม ม.5 ต.ศรีดอนไชย อ.เทิง จ.เชียงราย แบบเลขที่

หน่วยงานเจ้าของโครงการ/งานก่อสร้าง องค์การบริหารส่วนตำบลศรีดอนไชย อำเภอเทิง จังหวัดเชียงราย

คำนวณราคากลางเมื่อวันที่ 9 มกราคม 2561 / ระยะเวลาก่อสร้าง 90 วัน หน่วย : บาท

ลำดับที่	รายการ	จำนวน	หน่วย	ค่าวัสดุ		ค่าแรงงาน		รวม ค่าวัสดุและแรงงาน	หมายเหตุ
				ราคาต่อหน่วย	จำนวนเงิน	ราคาต่อหน่วย	จำนวนเงิน		
1	งานถัง คลส.								
	- งานปรับพื้นที่	16.00	ตร.ม.	-	-	125.00	2,000.00	2,000.00	
	- คอนกรีตโครงสร้าง	6.66	ลบ.ม.	1,802.00	12,001.32	498.00	3,316.68	15,318.00	
	- เหล็กเสริม DB 12 mm.	0.234	ตัน	18,471.94	4,322.43	3,401.00	795.83	5,118.27	
	- เหล็กเสริม RB 9 mm.	0.195	ตัน	21,725.69	4,236.51	3,401.00	663.20	4,899.70	
	- เหล็กเสริม RB 6 mm.	0.039	ตัน	22,733.01	886.59	3,401.00	132.64	1,019.23	
	- ลวดผูกเหล็ก	11.7	กก.	51.40	601.38	-	-	601.38	
	- แผ่นพื้นสำเร็จ PS	8.40	ตร.ม.	330.00	2,772.00	25.00	210.00	2,982.00	
	- งานไม้แบบ 80%	38.40	ตร.ม.	296.99	11,404.42	133.00	5,107.20	16,511.62	
	- ทราดยหยาบ/ทรายรองพื้น	2.00	ลบ.ม.	280.38	560.76	99.00	198.00	758.76	
	- งานฉาบผนังด้านในผสมน้ำยากันซึม	24.00	ตร.ม.	79.20	1,900.81	82.00	1,968.00	3,868.81	
	- เหล็กตะแกรง ขนาด 4 มม. @ 20 x 20 ซม.	9.00	ตร.ม.	26.04	234.36	5.00	45.00	279.36	
	- ฝาปิดคอนกรีต	1.00	แผ่น	750.00	750.00	50.00	50.00	800.00	
	- งานบันได ขึ้น และลง ถัง (ตามแบบ)	4.50	ม.	850.00	3,825.00	-	-	3,825.00	
	- ท่อ PVC 2" ชั้น 8.5ชนิดปลาธรรมดา	2.00	ฟุตอน	168.22	336.44	25.00	50.00	386.44	
	- ประตูน้ำ 2 นิ้ว ทองเหลือง	3.00	อัน	950.00	2,850.00	-	-	2,850.00	
	- ชุดลูกลอยพร้อมติดตั้ง	1.00	ชุด	3,000.00	3,000.00	-	-	3,000.00	
	รวม							64,218.57	

2	งานฝังกรองน้ำ - ฝังกรองน้ำสแตนเลส ขนาด 0.90*1.50 ม.หนา 3มม.พร้อมติดตั้ง	1.00	ชุด	45,327.00	45,327.00	-	45,327.00	ไม่รวมค่าติดตั้ง
	รวม						45,327.00	
3	งานประสาธาณบำบัดน้ำดี ท่อเมน - ท่อPCV 2" ชั้น 8.5 ชนิดปลายธรรมดา	48.00	ท่อน	168.22	8,074.56	25.00	9,274.56	
	- ข้อต่อPCV 2"	48.00	ท่อน	18.23	875.04	-	875.04	
	- กวาวประสานท่อ ขนาด 250 กรัม	2.00	กระป๋อง	115.89	231.78	-	231.78	
	รวม						10,381.38	
							รวม	
							119,926.95	

ตัวหนังสือ (หนึ่งแสนหนึ่งหมื่นเก้าพันเก้าร้อยยี่สิบหกบาทเก้าสิบห้าสตางค์)

หมายเหตุ

ค่าขนส่ง ใช้ราคาน้ำมันดีเซล 28.00 - 28.99 บาท ต่อลิตร ขนส่งด้วยรถบรรทุก 10 ล้อ เส้นทางขนส่งทางราบ ผิวทางลาดยาง และการจราจรปกติ

ค่าวัสดุ ใช้ราคาพาณิชย์ จังหวัดเชียงราย

5.ค.-60

ค่าแรง ใช้ตามบัญชีค่าแรงประกอบการถอดแบบคำนวณราคากลางงานก่อสร้าง ตามหลักเกณฑ์และวิธีการกำหนดราคากลาง ตุลาคม 2560

แบบสรุปสืบคําราคาวัสดุ

ที่	รายการ	หน่วย	บริษัท ตรีงดี จำกัด	บริษัท ลําลูกกา วอเตอร์ จำกัด	บริษัท ที วอเตอร์ จำกัด	ราคาที่ใช้
1	ถังกรองน้ำสแตนเลส ขนาด 0.90x1.50 ม.ไม่รวมค่าติดตั้ง	ชุด	51,869.00	45,327.00	45,327.00	45,327.00

ได้ทำการแปลงราคาต่อหน่วย และหัก ภาษี มูลค่าเพิ่ม 7% ออกเรียบร้อยแล้ว
ราคารวมค่าขนส่งแล้ว

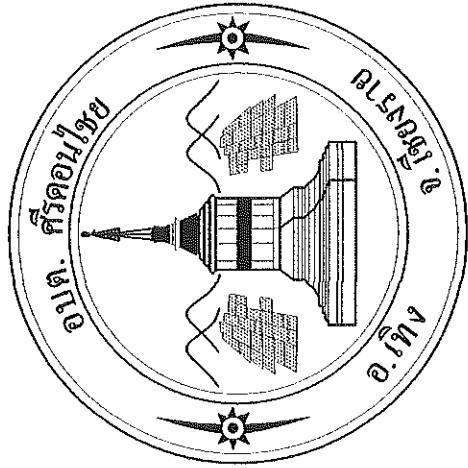

โครงการก่อสร้างถังเก็บน้ำคอนกรีตเสริมเหล็ก

องค์การบริหารส่วนตำบลศรีดอนไชย บ้านทุ่งต้อม หมู่ที่ 5 อำเภอเทิง จังหวัดเชียงราย

ปริมาณงาน : ก่อสร้างถังเก็บน้ำ คสล. กว้าง 3.00 ม. ยาว 3.00 ม. สูง 2.00 ม. จำนวน 1 ถัง และติดตั้งระบบกรองน้ำ จำนวน 1 ชุด



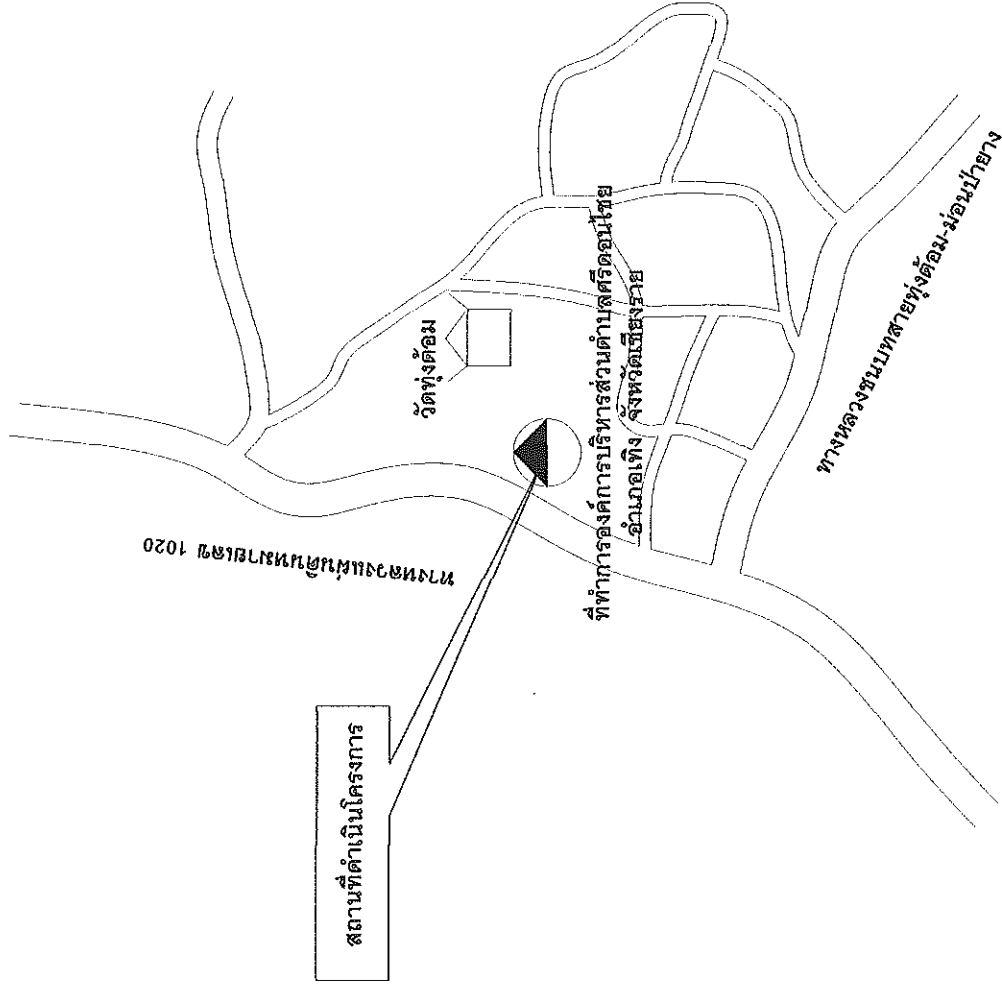

พร้อมติดตั้งป้ายประชาสัมพันธ์โครงการ จำนวน 1 ป้าย และป้ายมาตรฐานโครงการจำนวน 1 ป้าย ก่อสร้างตามแบบที่ อบต.กำหนด

โครงการก่อสร้างถึงกับนำคอนกรีตเสริมเหล็ก

องค์การบริหารส่วนตำบลศรีดอนไชย บ้านทุ่งต้อม หมู่ที่ 5 อำเภอเทิง จังหวัดเชียงราย

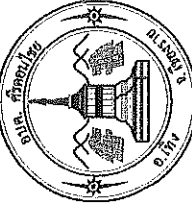
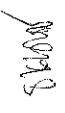

แผนที่พอสังเขป
ไม่แสดงมาตราส่วน

	โครงการ	ก่อสร้างถึงกับนำคอนกรีตเสริมเหล็ก องค์การบริหารส่วนตำบลศรีดอนไชย บ้านทุ่งต้อม หมู่ที่ 5 ตำบลศรีดอนไชย อำเภอเทิง จังหวัดเชียงราย เตรียมแบบ	 นายภรณเดช ชูโมไล ผู้ช่วยนายช่างโยธา	 ผู้ตรวจ	 นายเกรียงศักดิ์ มีนรอด ผู้อำนวยการกองช่าง	 ทัศนชอบ นายสมบูรณ์ มาลารัตน์ ปลัดอบต. อ.ม่อนปี	 นายรณชัย ปาลี นายกอบต. วัน / เดือน / ปี	01 / 08 / 2566	11
	026 / 60								11

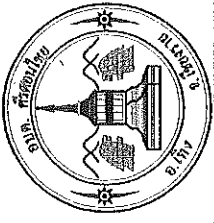

โครงการ	
ก่อสร้างสิ่งปลูกสร้างคอนกรีตเสริมเหล็ก	
อาคารบริหารส่วนตำบลคลองใหญ่	
บ้านทุ่งต้อม หมู่ที่ 5 ตำบลคลองใหญ่	
อำเภอสิงหนคร จังหวัดสงขลา	
เขียนแบบ	
นายสมเดช ชูโนโต	
ผู้ตรวจ	
นายเกรียงศักดิ์ มีเรือด	
ผู้อำนวยการช่าง	
เห็นชอบ	
นายสมบุญทร์ มาลารัตน์	
ปลัดอบต.	
อนุมัติ	
นายรณชัย ปาลี	
นายกอบต.	
วัน/เดือน/ปี	
01/09/2560	
แบบเลขที่	006/60
หน้า	1

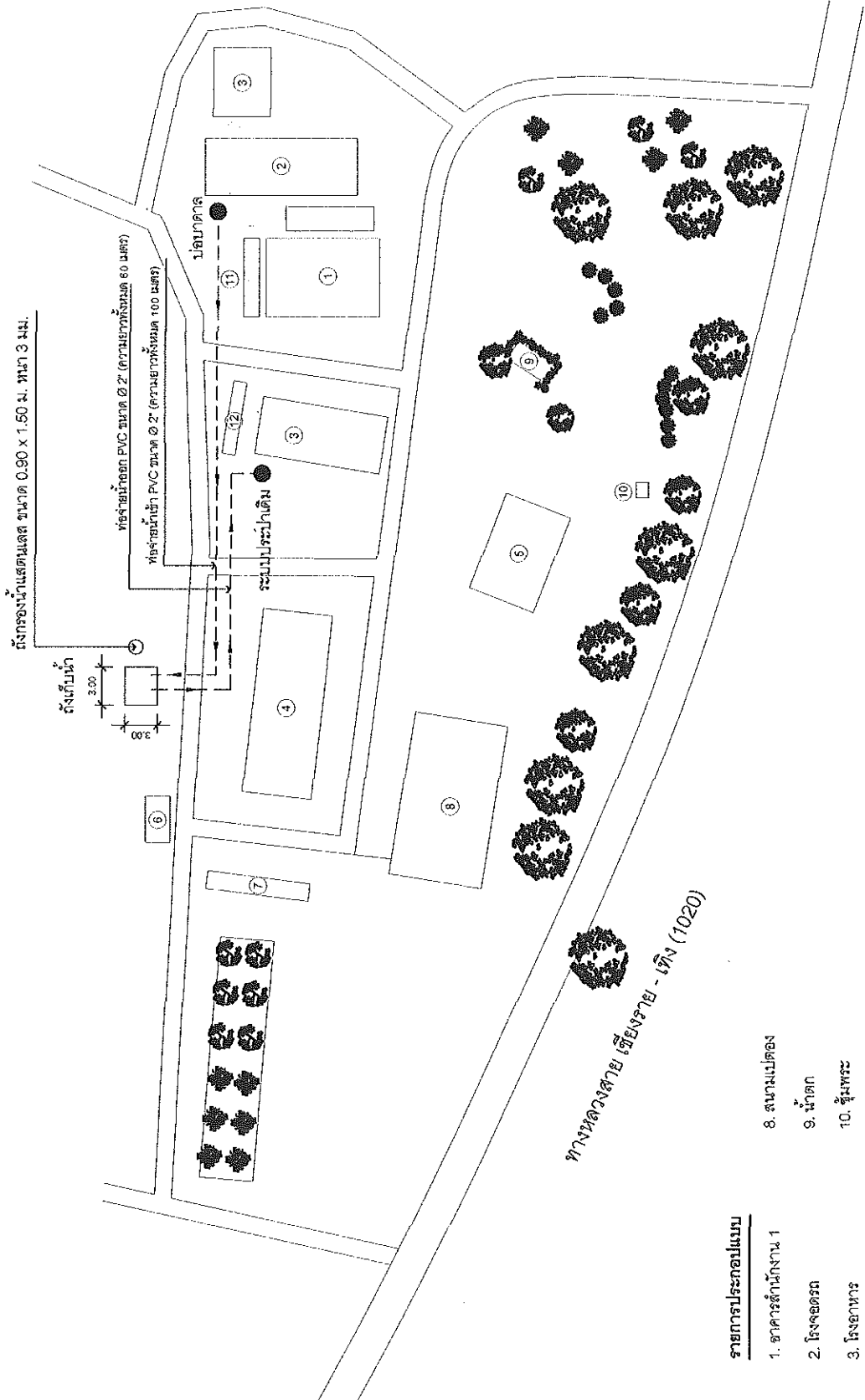

- รายการประกอบแบบ**
1. อาคารสำนักงาน 1
 2. โถงจอดรถ
 3. โถงอาหาร
 4. อาคารสำนักงาน 2
 5. ศาลา
 6. รุ้มน้ำหน่วยดินค้า 1
 7. รุ้มน้ำหน่วยดินค้า 2
 8. สนามเปตอง
 9. น้ำตก
 10. รุ้มนพระ
 11. ห้องน้ำ 1
 12. ห้องน้ำ 2

ผู้เขียนแบบ
นายสมเดช ชูโนโต

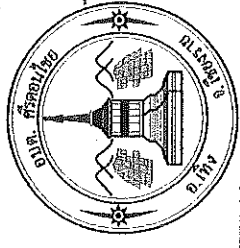

โครงการ

ศูนย์ส่งเสริมและพัฒนาอาชีพการเกษตร จังหวัดบุรีรัมย์

เขียนแบบ

นายสมเดช ชุ่มใส
ผู้ตรวจ

นายเกียรติศักดิ์ มั่นรอด
ผอ.กองช่าง

เห็นชอบ

นายสมบูรณ์ มาลารัตน์
ปลัด อบต.

อนุมัติ

นายรัชชัย ปาลี
นายก อบต.

วัน / เดือน / ปี

01 / 08 / 2566

แบบเลขที่

016 / 60

3 ก

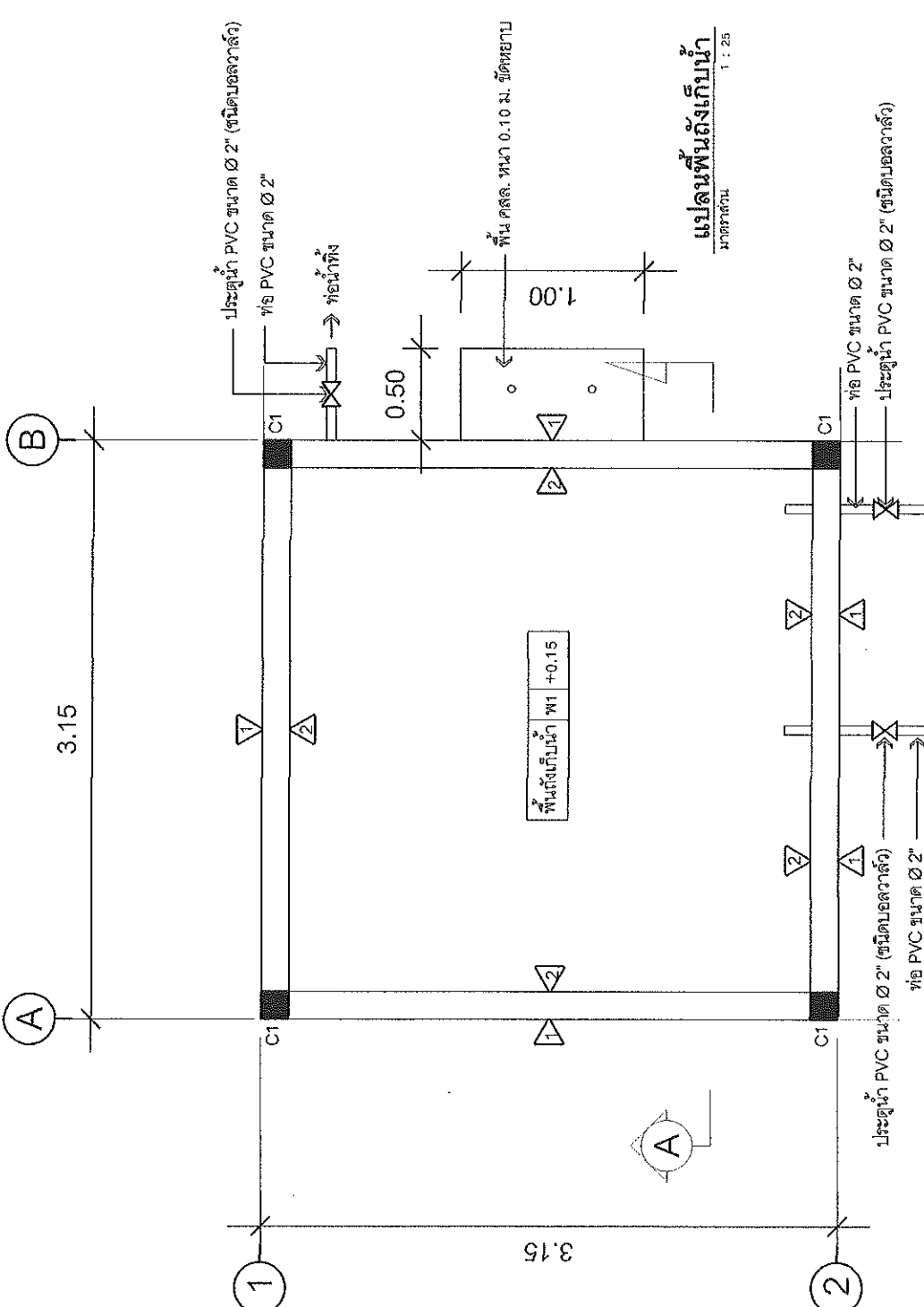

สัญลักษณ์ประกอบแบบ

พ1	พื้น คสล. ทน 0.15 ม. ขัดมัน
1	ผนัง คสล. ทน 0.15 ม. ฉาบเรียบพร้อมทาสี
2	ผนัง คสล. ทน 0.15 ม. ขัดมัน
	ประตุน้ำ PVC ขนาด 2" (ชนิดบอลวาล์ว)
C1	เสา คสล. ขนาด 0.15 x 0.15 ม.

หมายเหตุ

- การงอกอกน้กรีดให้ผสมน้ำยากันซึมในอัตราส่วน 0.25 กก./ปูซีเมนต์ 1 ถุง หรือ 1 ติตกร/1 ลบ.ม.
- ตำแหน่ง และระยะของระบบท่อต่างๆ สามารถเปลี่ยนแปลงได้ตามความเหมาะสม โดยให้ขึ้นอยู่กับดุลยพินิจของผู้ควบคุมงาน แต่ปริมาณงานโดยรวมต้องเท่าเดิม

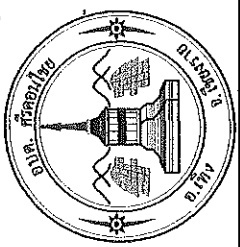

โครงการ	
1. วัตถุประสงค์ 2. วัตถุประสงค์ 3. วัตถุประสงค์ 4. วัตถุประสงค์	
เขียนแบบ	
นายธนาเดช ชุมไธ	
ผู้ช่วยนายช่างโยธา	
ผู้ตรวจ	
นายเกียรติศักดิ์ มหอรอด	
ผู้ออกแบบ	
เห็นชอบ	
นายสมบูรณ์ มาลารัตน์	
ปลัด อบต.	
อนุมัติ	
นายรณชัย ปาลี	
นายก อบต.	
วันที่ เดือน / ปี	
01 / 09 / 2560	
แบบเลขที่	016 / 60

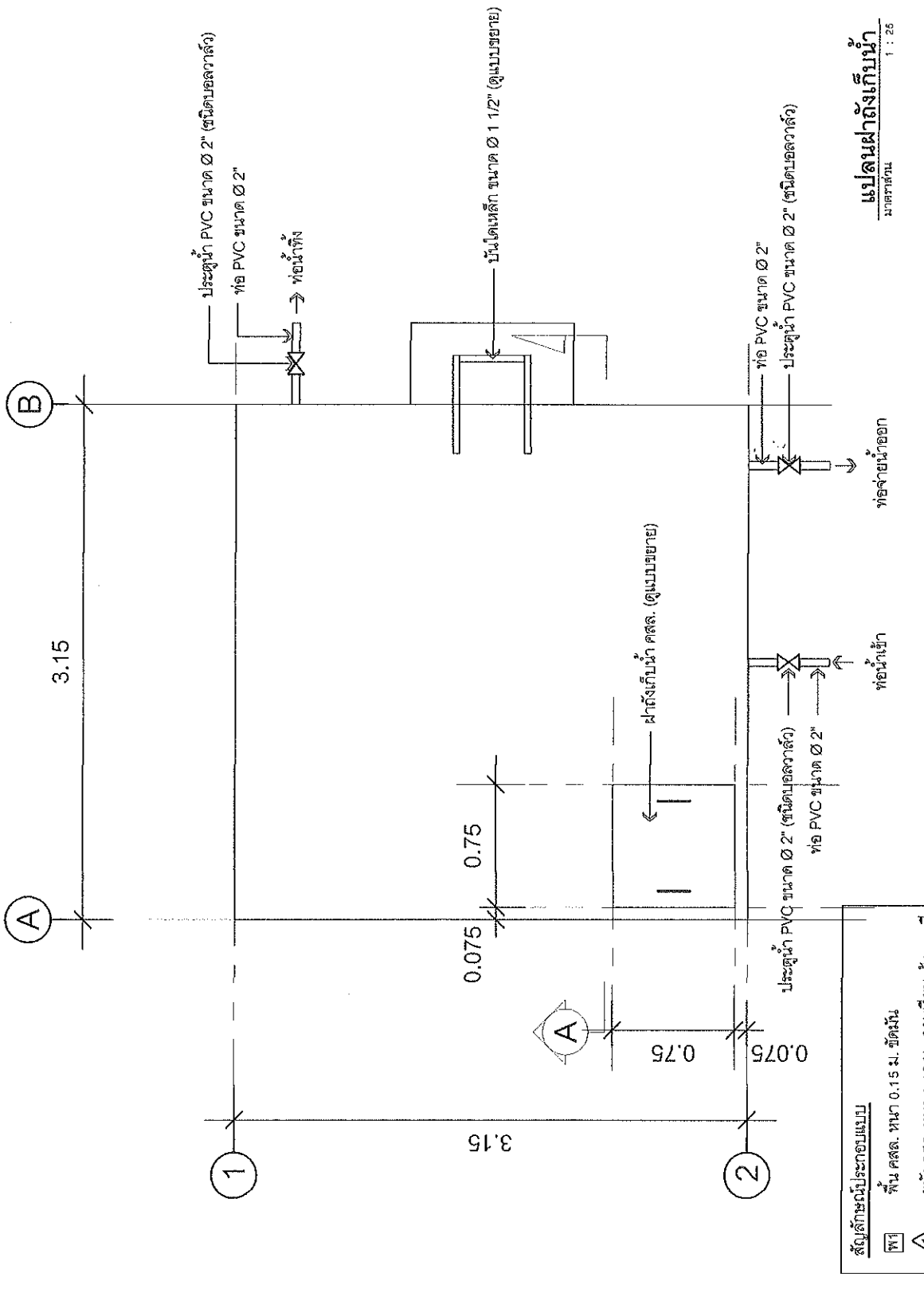

แปลนฝาล้างเก็บน้ำ
มาตราส่วน 1 : 25

หมายเหตุ

- การท่อน้ำที่ติดตั้งให้ระมัดระวังอย่าให้มีรอยรั่วซึมในอัตราส่วน 0.25 กก./ลบ.ม. หรือ 1 ลิตร/ลบ.ม.
- ตำแหน่ง และระยะของระบบท่อต่างๆ สามารถเปลี่ยนแปลงเคลื่อนย้ายได้ตามความเหมาะสม โดยให้ขึ้นอยู่กับดุลยพินิจของผู้ควบคุมงาน แต่ปริมาณงานโดยรวมต้องเท่าเดิม

สัญลักษณ์ประกอบแบบ

□	พื้น คสล. ขนาด 0.15 ม. x 0.15 ม. ขัดมัน
△	ผนัง คสล. ขนาด 0.15 ม. สูง 0.15 ม. ขัดมัน
△	ผนัง คสล. ขนาด 0.15 ม. ขัดมัน
○	ประตุน้ำ PVC ขนาด 2" (ชนิดบอลวาล์ว)
C1	เสา คสล. ขนาด 0.15 x 0.15 ม.

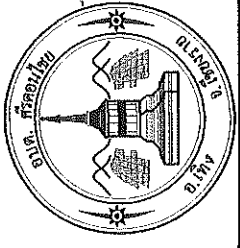

โครงการ โรงเรียนบ้านโคกม่วง
ขอสงวนลิขสิทธิ์ในเอกสารนี้ สงวนลิขสิทธิ์ในเอกสารนี้ สำนักงานเขตพื้นที่ 5 จังหวัดขอนแก่น จังหวัดขอนแก่น
เขียนแบบ
เขียนแบบ
นายชานนเดช ชุมใส ผู้อำนวยการโรงเรียน
ผู้ตรวจ
นายเกียรติศักดิ์ มั่นรอด ผอ.กองช่าง
เห็นชอบ
นายสมบูรณ์ มาลารัตน์ ปลัด อบต.
อนุมัติ
นายธวัชชัย ปาไล นายก อบต.
วัน / เดือน / ปี
01 / 09 / 2560
แบบเลขที่
026 / 60

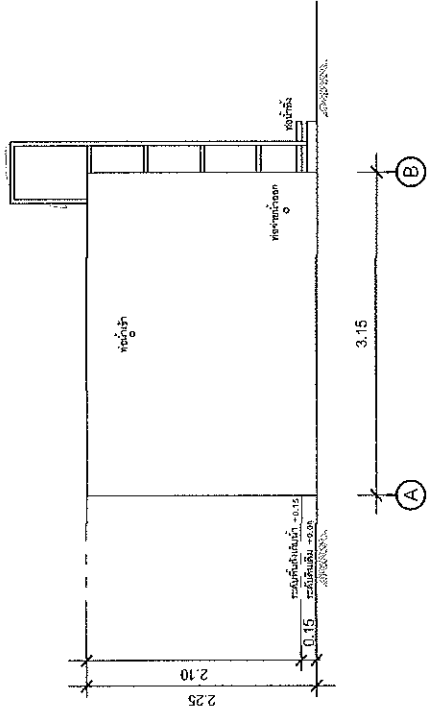

รูปด้าน 1
มาตราส่วน 1 : 50

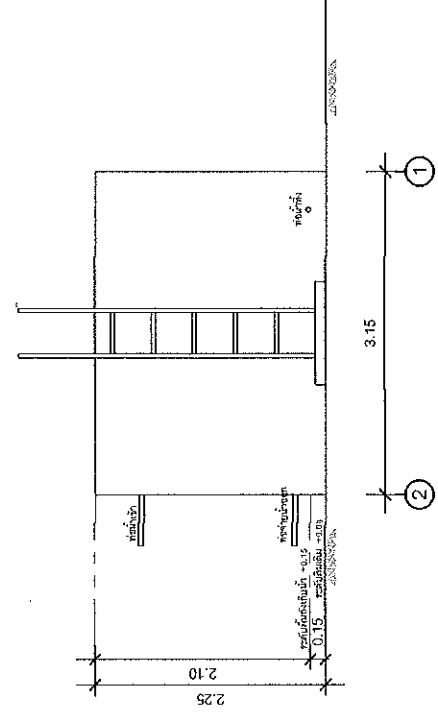

รูปด้าน 2
มาตราส่วน 1 : 50

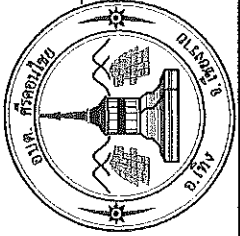

โครงการ การดำเนินงานด้านคอมพิวเตอร์และ อินเทอร์เน็ต ศูนย์ 5 ตำบลศรีสองไชย อำเภอเมือง จังหวัดเชียงใหม่	
เขียนแบบ	
NRK	
นายธเนศ ชูมใส ผู้อำนวยการศูนย์	
ผู้ตรวจ นายเกียรติศักดิ์ มั่นรอด ผอ.กองช่าง	
เห็นชอบ นายสมบูรณ์ มาลารัตน์ ปลัด อบต.	
อนุมัติ 	
นายธนชัย ปาลี นายก อบต.	
วัน / เดือน / ปี 01 / 08 / 2560	
แบบเลขที่	6 น
026	60

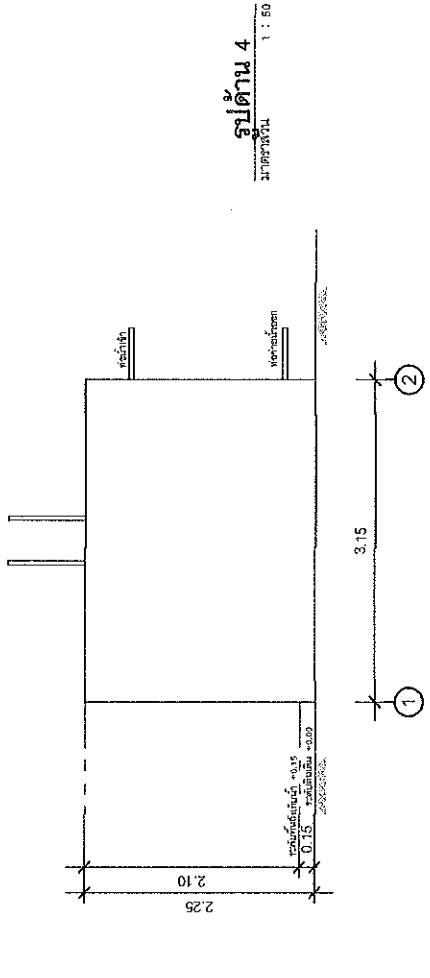
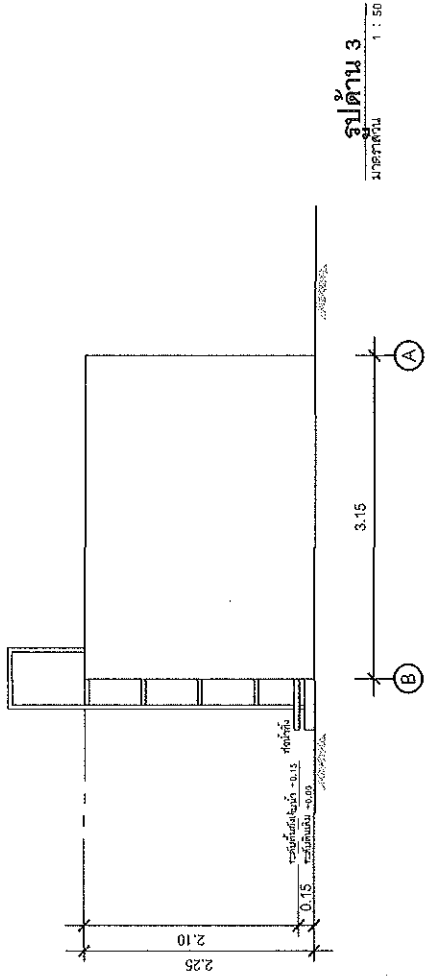

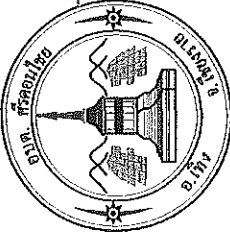

โครงการ	
ก่อสร้างและปรับปรุงอาคารเรียนและ อเนกประสงค์ของโรงเรียนวัดโพธิ์น้อย บ้านคูสำราญ หมู่ที่ 5 ตำบลท่ากระดาน อำเภอเมือง จังหวัดสุพรรณบุรี	
เขียนแบบ	
NON	
นายสมเดช ชุมไธ ผู้ช่วยนายช่างโยธา ผู้ตรวจ	
นายเกรียงศักดิ์ มั่นรอด ผอ.กองช่าง เห็นชอบ	
นายสมบูรณ์ มาลารัตน์ ปลัด อบต.	
อนุมัติ	
นายธนชัย ปาลี นายก อบต.	
วัน / เดือน / ปี	
๐๑ / ๐๘ / ๒๕๖๐	
แบบเลขที่	๗
๐๒๖ / ๖๐	

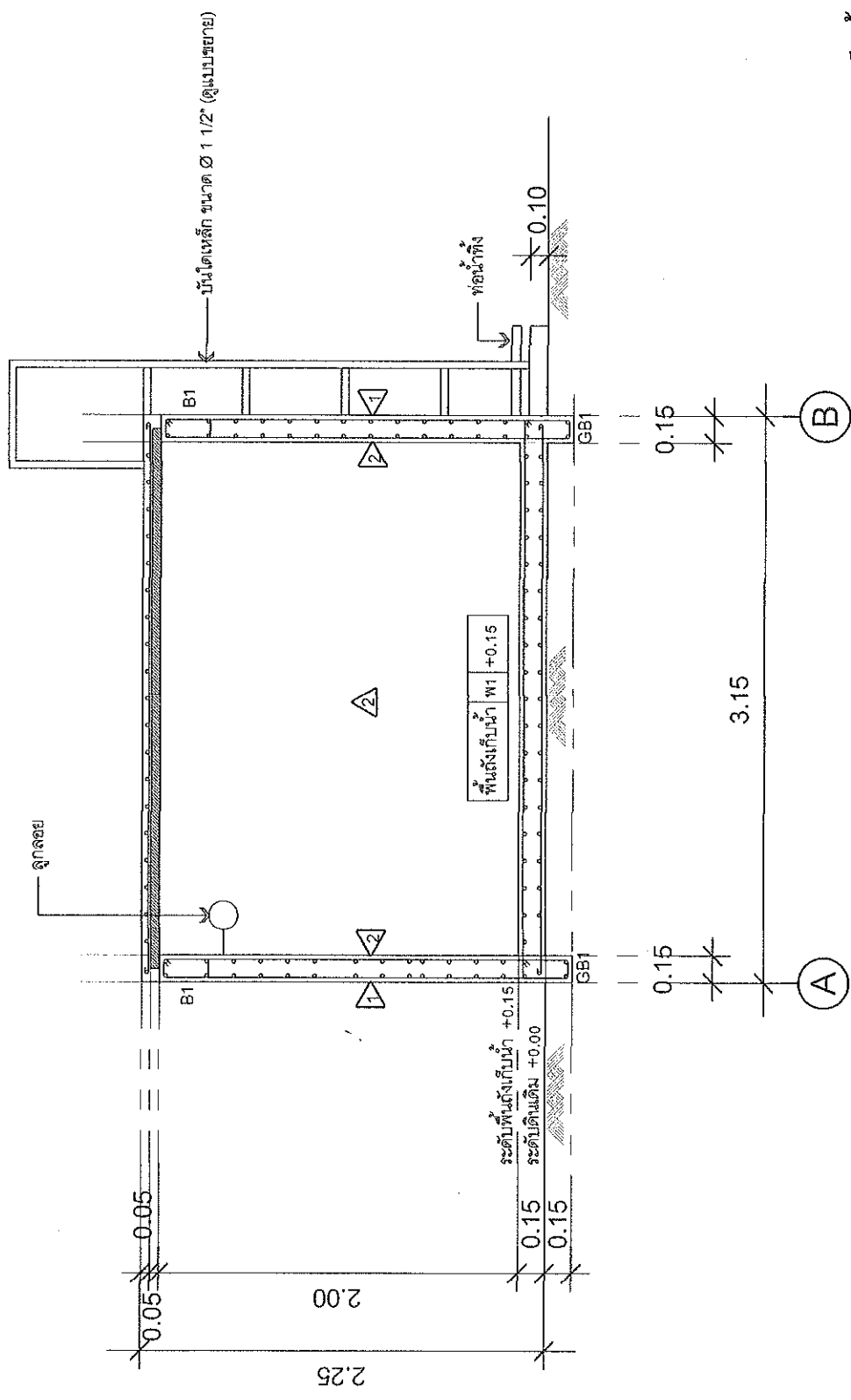

แปลนมาถึงกับน้ำ
มาตราส่วน 1 : 25

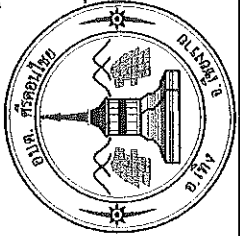

โครงการ	คำสั่งปฏิบัติงานที่โรงเรียนวัด องค์การบริหารส่วนตำบลศรีนครินทร์ บ้านคูบัว หมู่ที่ ๕ ตำบลคูบัว อำเภอเมือง จังหวัดราชบุรี
เขียนแบบ	ส.ดาญ
นายธเนศ ชุมใส ผู้อำนวยการโรงเรียน	ผู้ตรวจ
นายเกียรติศักดิ์ มั่นรอด ผอ.กองช่าง	เห็นชอบ
นายสมบูรณ์ ลาลารัตน์ ปลัด อบต.	อนุมัติ
นายภรตชัย ปาลี นายก อบต.	
วัน / เดือน / ปี	๐๑ / ๐๙ / ๒๕๖๐
แบบเลขที่	๐๒๖ / ๖๐
	๙

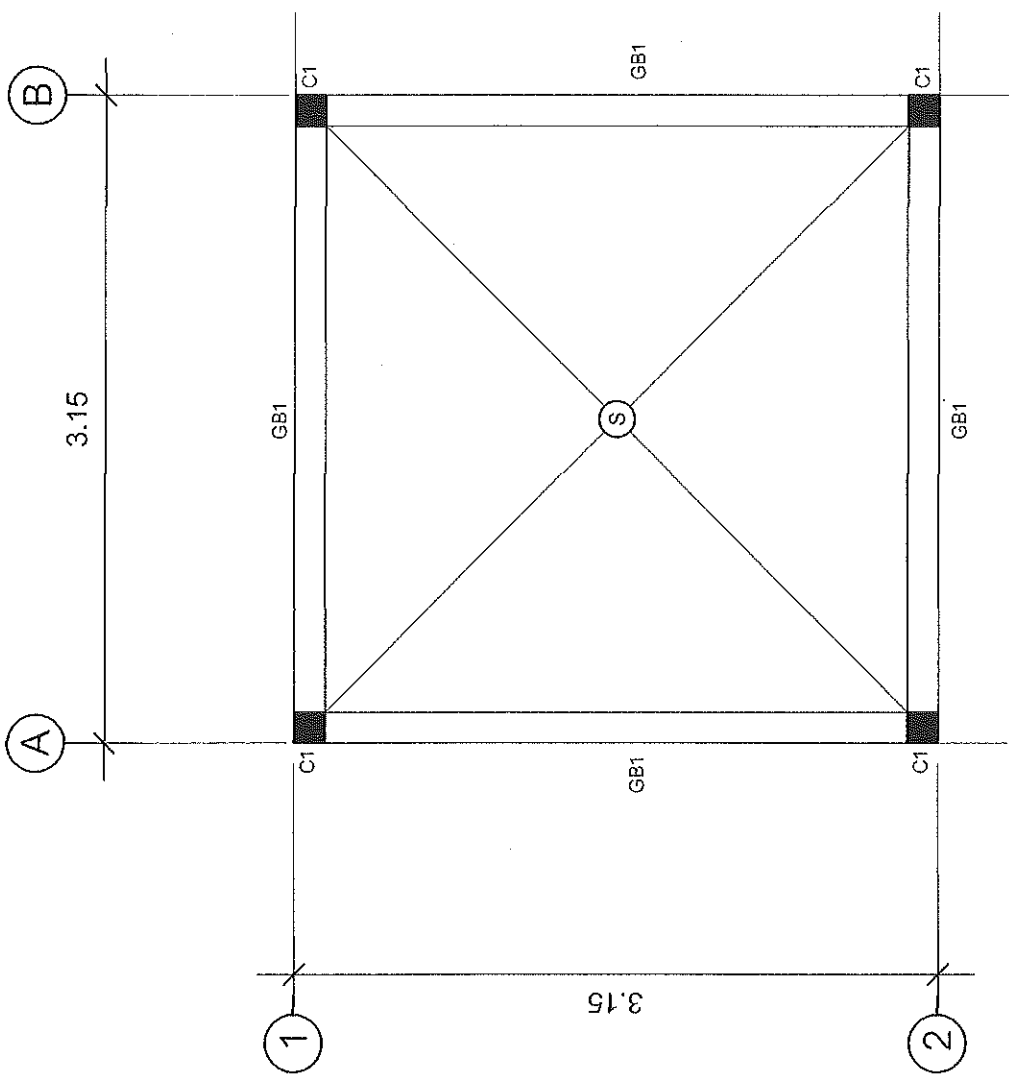

แปลน คาน, พื้น, เสา
ขนาดจริง
1 : 25

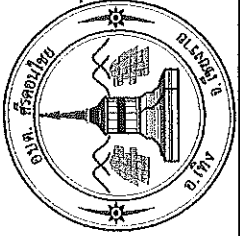

โครงการ	
ศึกษาความเป็นไปได้ของโครงการพัฒนาระบบ คอมพิวเตอร์ระบบงานด้านการศึกษา	
บ้านผู้เรียน หมู่ที่ ๕ ตำบลห้วยทราย อำเภอชะอำ จังหวัดเพชรบุรี	
เขียนแบบ	
เสนอ	
นายรณเดช ชุมไธ ผู้ช่วยนายช่างโยธา	
ผู้ตรวจ	
นายเกียรติศักดิ์ มหาคัด ผอ.กองช่าง	
เห็นชอบ	
นายสมบูรณ์ มาลารัตน์ ปลัด อบต.	
อนุมัติ	
นายรณชัย ปาลี นายก อบต.	
วัน / เดือน / ปี	
๐๙ / ๐๙ / ๒๕๕๖	
แบบเลขที่	๙
๐๒๖ / ๖๐	

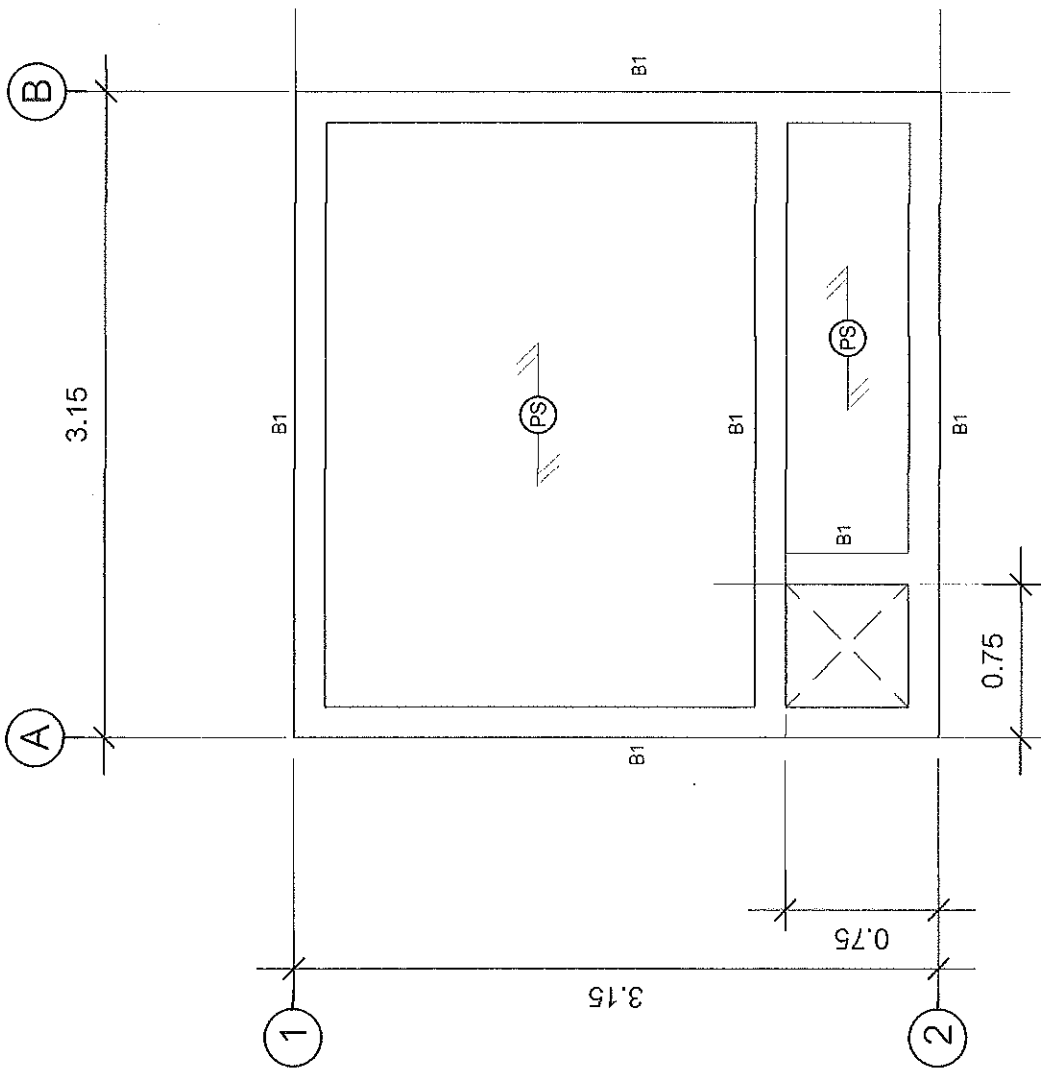

แปลน คาน, พื้น ฝายติดตั้งน้ำ

ขนาดจริง

1 : 25

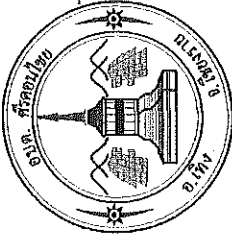

โครงการ
 ๑๕๖๖๖/๒
 ๒๕๖๖

นายรณเดช ชุมเส
 ผู้ช่วยนายช่างโยธา
 ผู้ตรวจ

นายเกียรติศักดิ์ มั่งมรด
 ผอ.กองช่าง
 เห็นชอบ

นายสมบูรณ์ มาลารัตน์
 ปลัด อบต.
 อ.มั่งมิต

นายรณชัย ปาลี
 นายก อบต.
 วัน / เดือน / ปี
 ๐๙ / ๐๙ / ๒๕๖๖
 แบบเลขที่
 ๐๙๖ / ๖๐

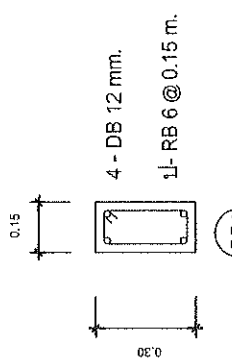
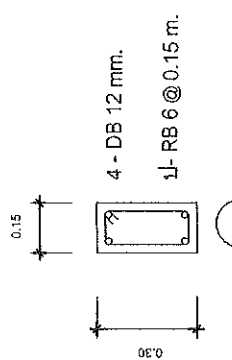
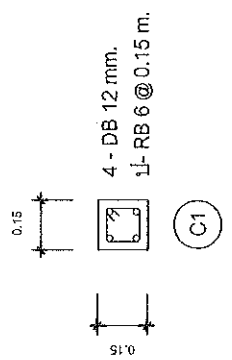

ขยายหน้าตัด คาน เส้า
 ไม่แสดงขนาดคาน

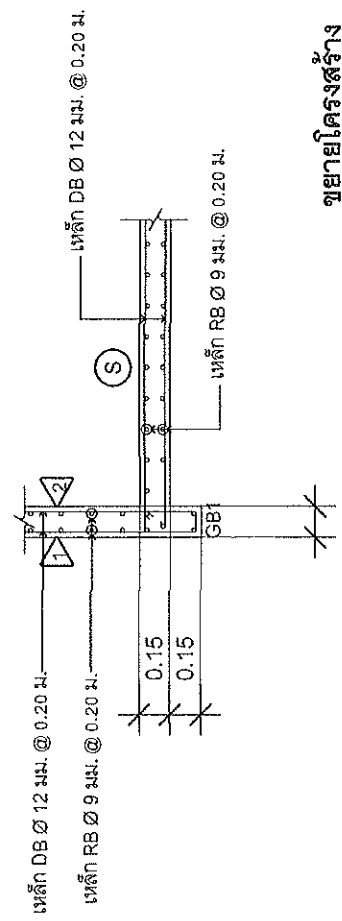
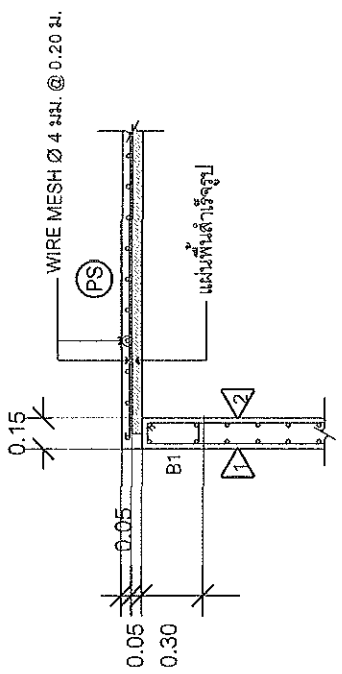

ขยายโครงสร้าง
 ไม่แสดงขนาดคาน

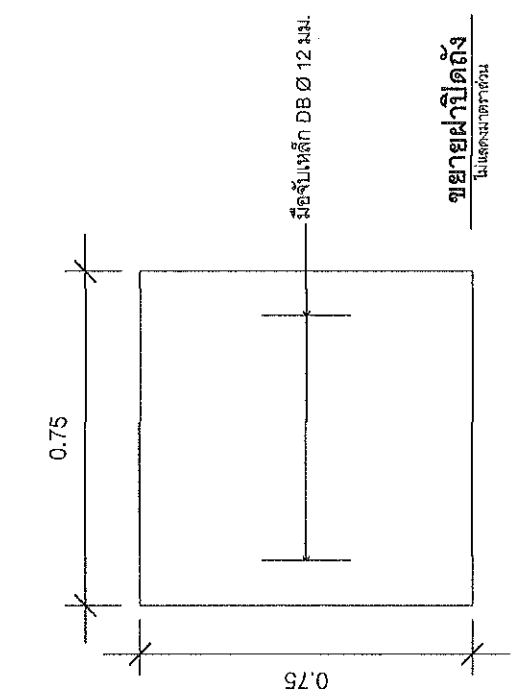
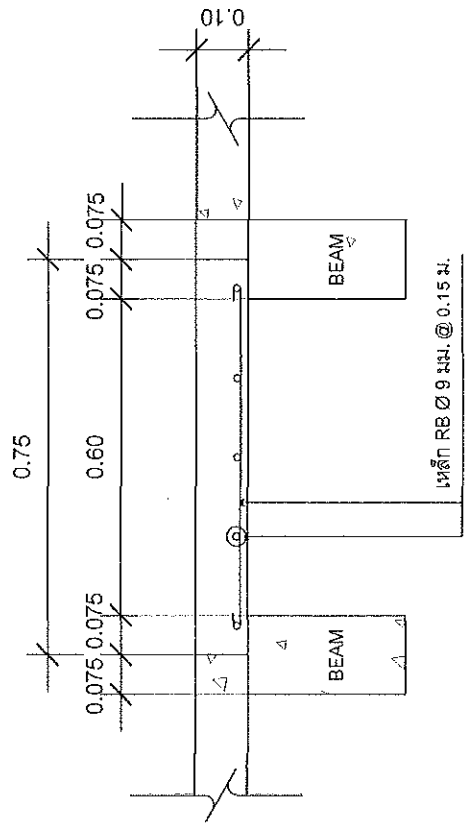

ขยายฝายปิดถัง
 ไม่แสดงขนาดคาน

ขยายรูปตัดฝายปิดถัง
 ไม่แสดงขนาดคาน

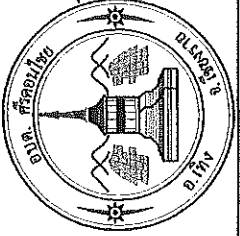

โครงการ	โครงการปรับปรุงระบบประปาชุมชน องค์การบริหารส่วนตำบลวังหิน บ้านท่าคันโท หมู่ที่ ๕ ตำบลท่าคันโท จังหวัดสิงห์บุรี
เขียนแบบ	ASAS
นายรณเดช ชุมไธ	ผู้ตรวจ
นายเกรียงศักดิ์ มั่นหวอด	ผู้ออกแบบ
นายสมบุญณ์ มาลารัตน์	ปลัด อบต.
อนุมัติ	
นายรณชัย ปาลี	นายก อบต.
วัน / เดือน / ปี	๐๙ / ๐๘ / ๒๕๖๘
แบบเลขที่	๐๒๖ / ๒๖

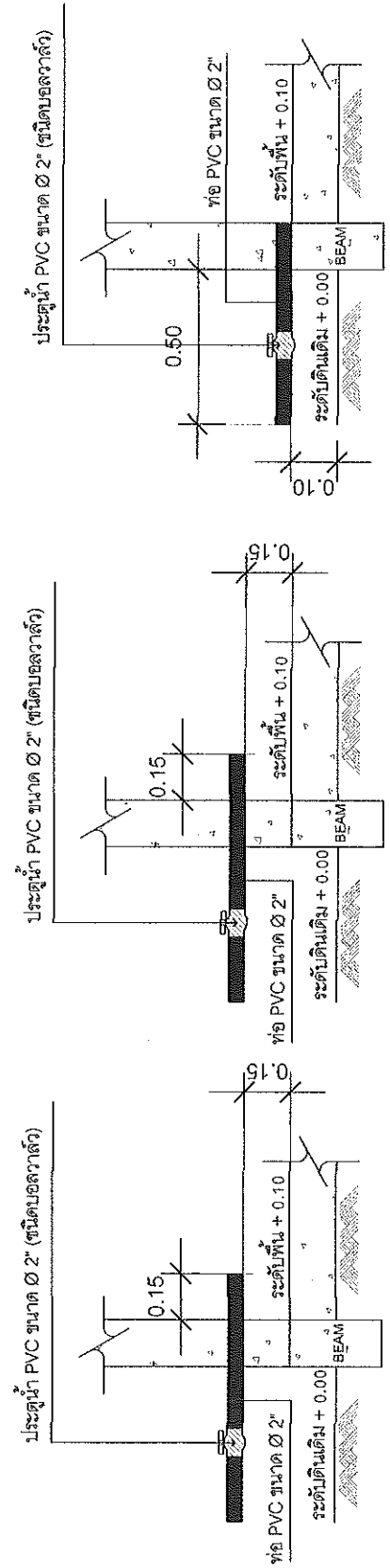
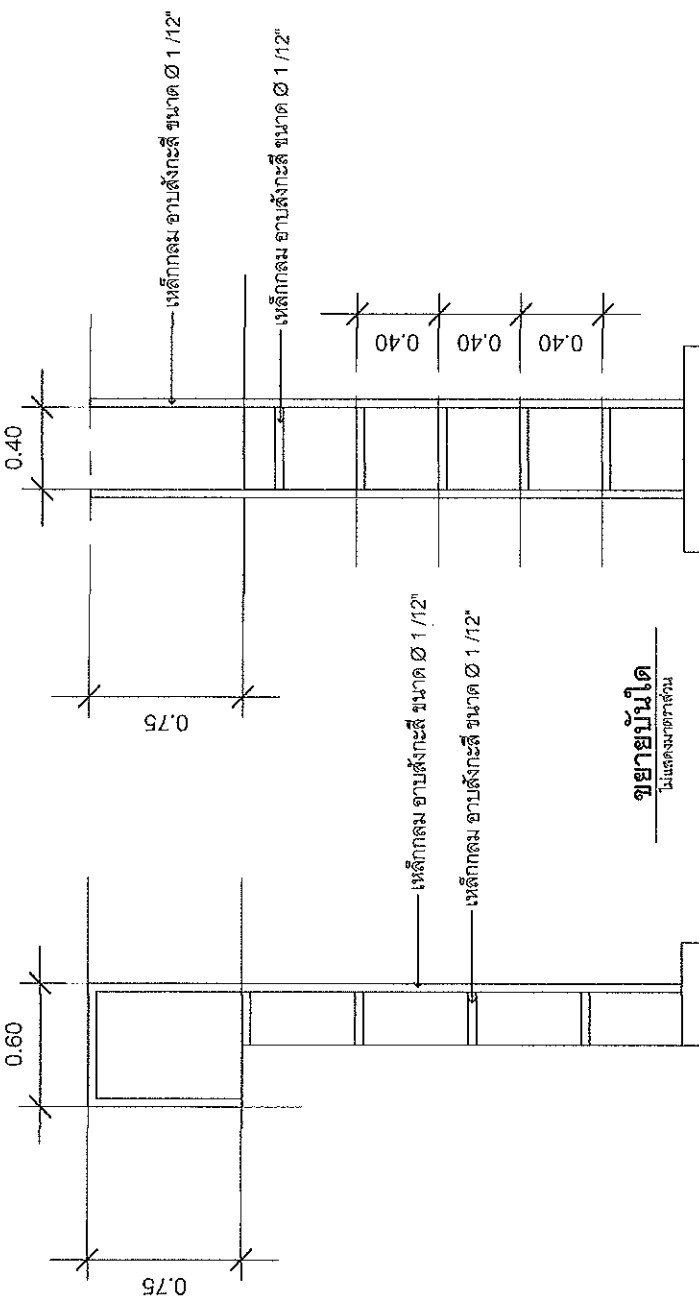

ขยายระดับท่อเข้า

ขยายระดับท่อออก

ขยายระดับท่อเข้า

ไม่แสดงขนาดเส้น

ไม่แสดงขนาดเส้น

ไม่แสดงขนาดเส้น